

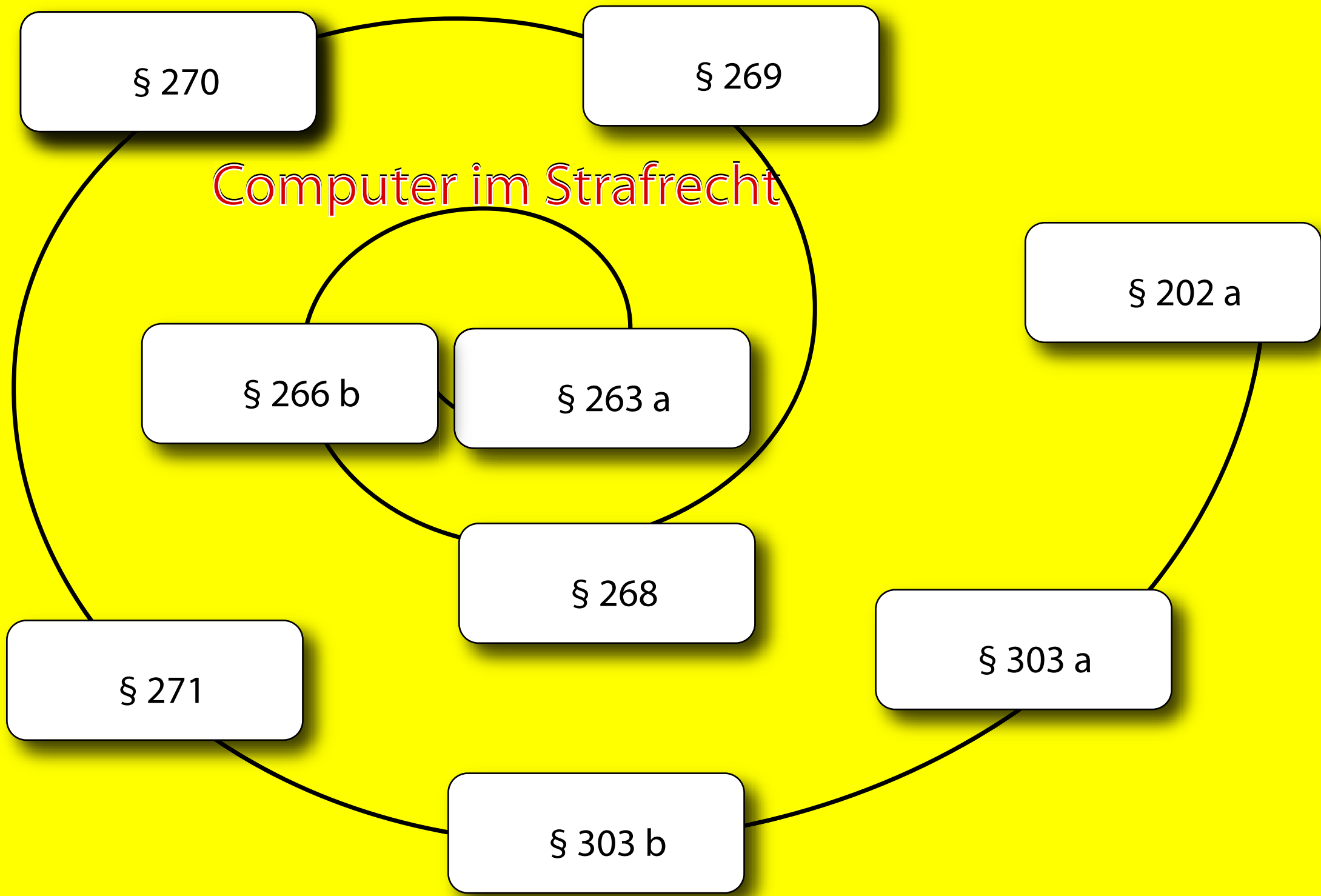

Computer im Strafrecht

Computer im Strafrecht



§ 270

§ 269

DATEN

§ 202 a

§ 266 b

§ 263 a

§ 268

§ 303 a

§ 271

§ 303 b

Datenverarbeitung

§ 270

§ 269

§ 266 b

§ 263 a

§ 268

§ 202 a

§ 271

§ 303 a

§ 303 b

§ 270

§ 269

Programm

§ 266 b

§ 263 a

§ 202 a

§ 268

§ 271

§ 303 a

§ 303 b

DATEN

analog: Ähnlichkeitsbeziehung Abbildung - Gegenstand: z.B. Landkarte
digital: keine Ähnlichkeit zum Gegenstand: „Kreis“ ist  nicht ähnlich

§ 202 a II: digital und nicht sinnlich wahrnehmbar

Datenverarbeitung

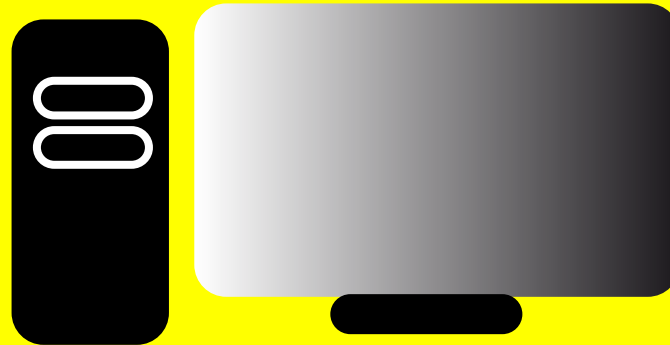

Funktion:

z.B. Rechnungen erstellen
Sozialversicherungsbeiträge berechnen und abführen



Datenverarbeitung

Programm (Prozedur, Algorithmen, Rezept)

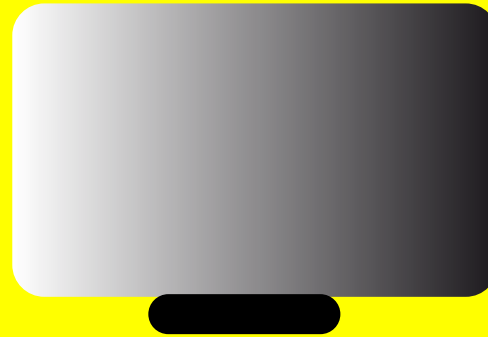

Funktion:

z.B. Rechnungen erstellen
Sozialversicherungsbeiträge berechnen und abführen

Mechanismen: Transistoren, Neuronen



Datenverarbeitung

Programm (Prozedur, Algorithmen, Rezept)

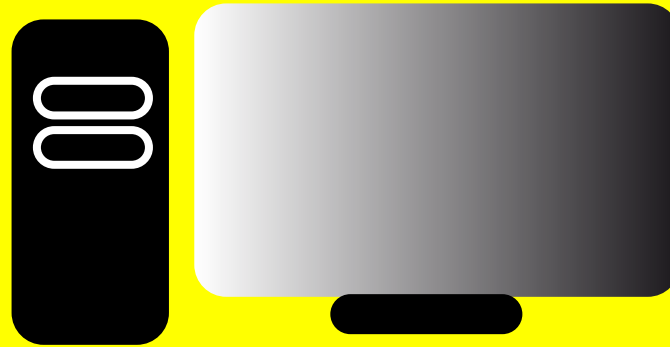

Funktion:

z.B. Rechnungen erstellen
Sozialversicherungsbeiträge berechnen und abführen

Mechanismen: Transistoren, Neuronen



Input: Daten und Programm



Output

Datenverarbeitung

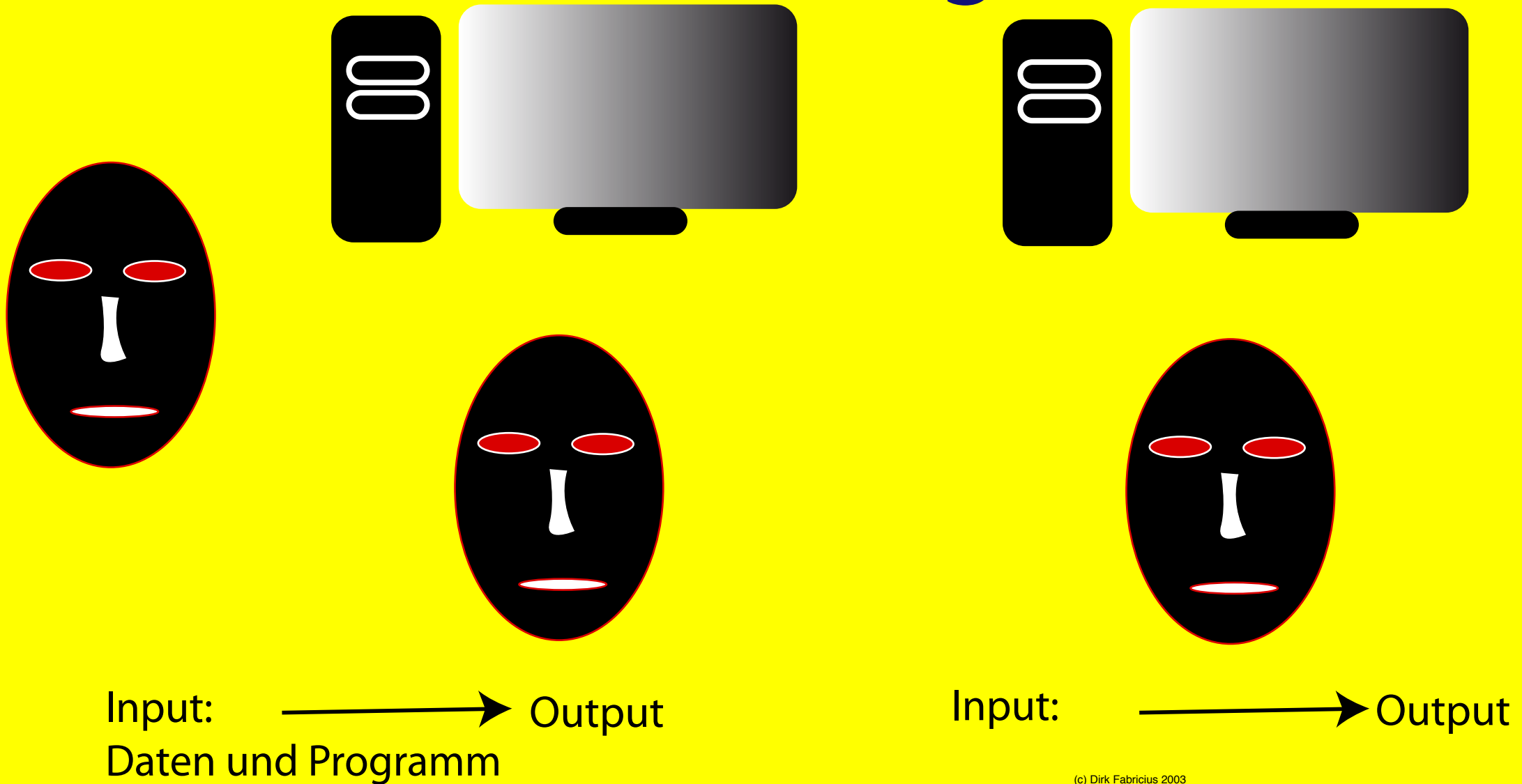

Datenverarbeitung

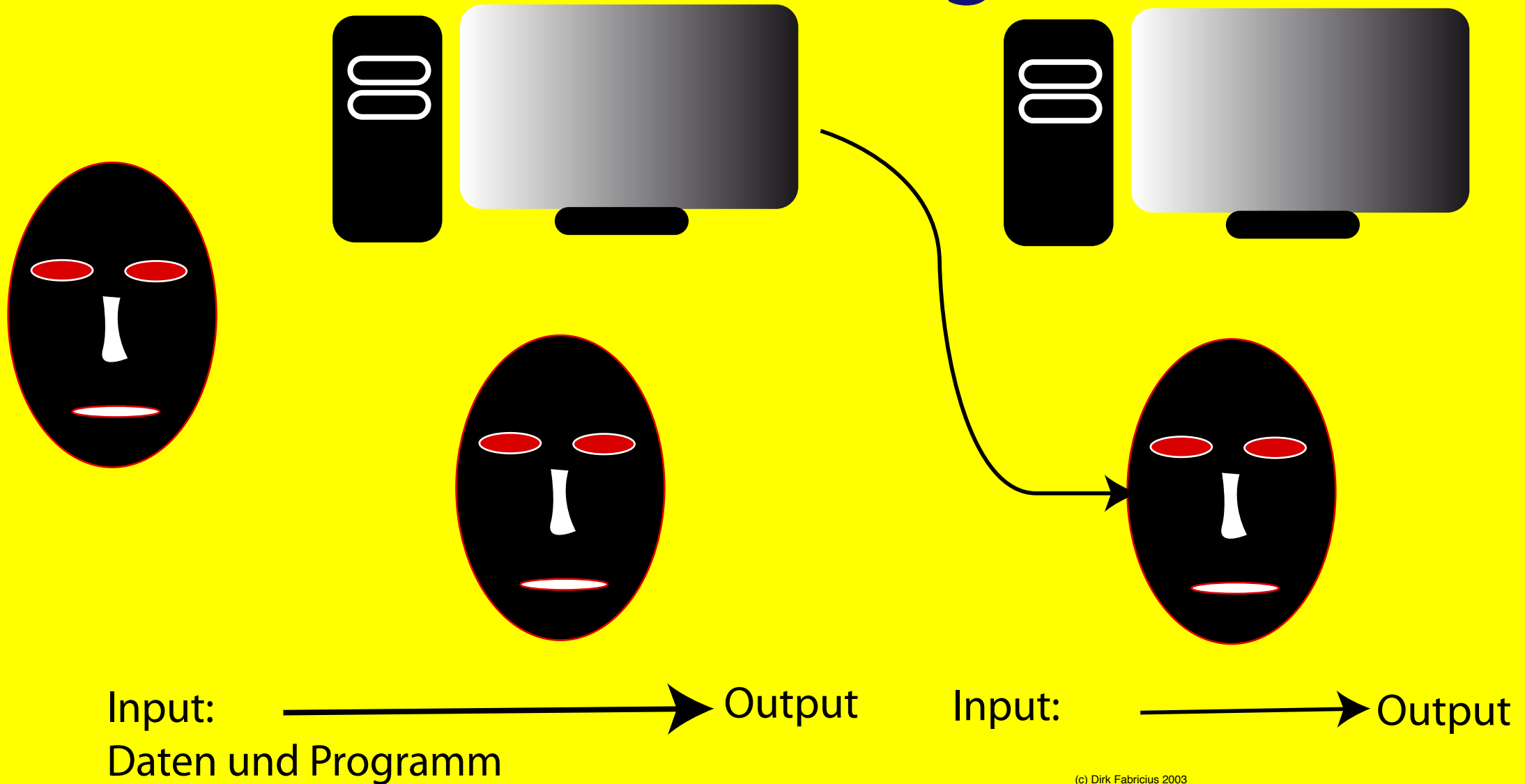

Datenverarbeitung

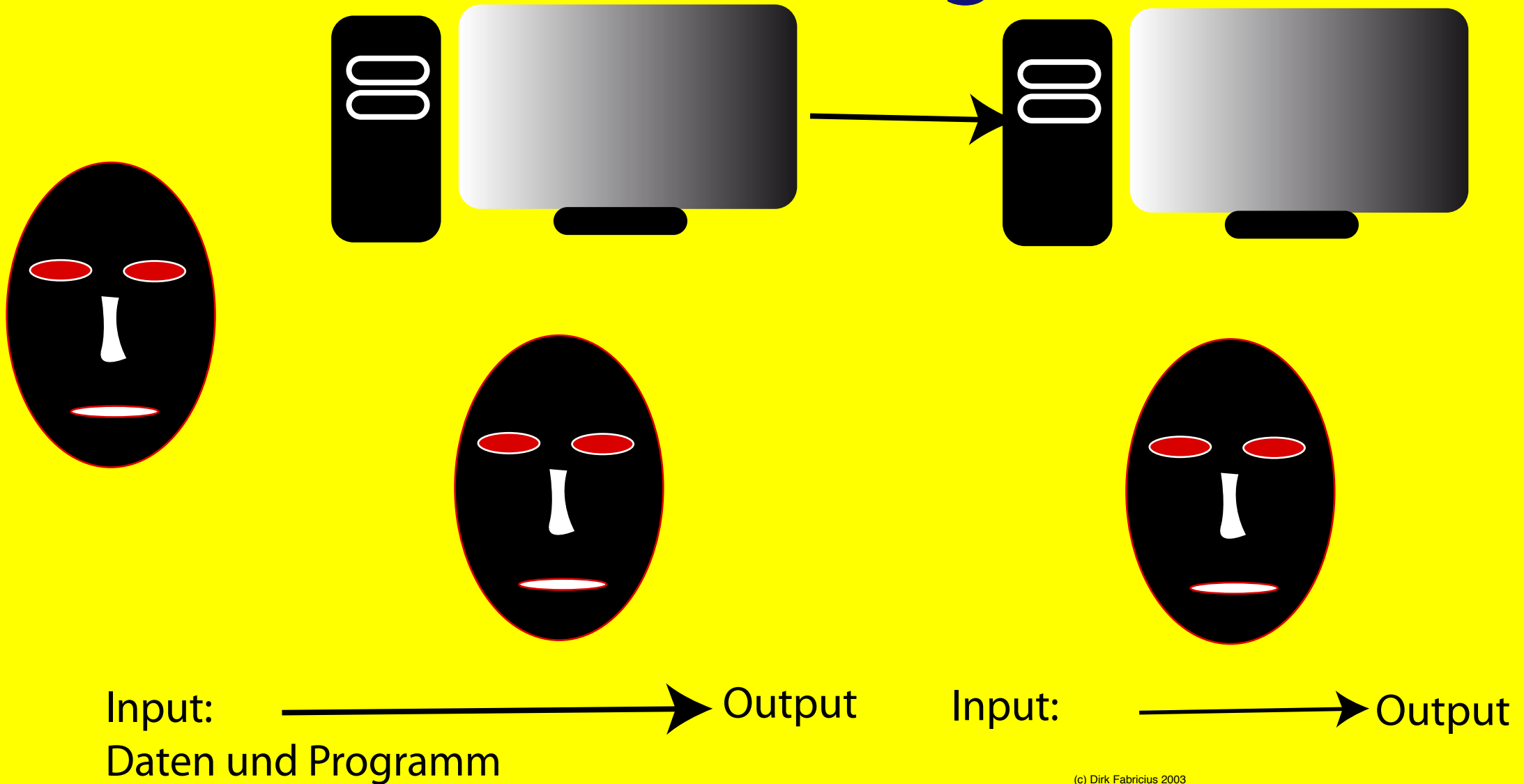

Programm

Wenn ich verarbeitet werde
dann bin ich ein Programm
sonst bin ich Daten

für ihn bestimmt: formell

besonders gesichert:

Zugriff auf Daten mindestens

wesentlich erschwert (¿vom Berechtigten bestimmt?)

§ 202 a

Verschaffen:

Dekodierung - Wahrnehmung

oder

Kopieren (kodierter) Daten

Wegnahme Datenträger

Informationsvernichtung
(vs. Informationsverschiebung bei § 202 a)

§ 303 a

§ 303 b

Nr. 1: Qualifik. § 303 a

Nr. 2: Qualifik. § 303 Abs. 1

§ 270

Gleichstellungsregel

§§ 152 b; 267 - 269; 271; 281

§ 269

beweiserheblich —
Parallel zu § 267!
Hypothetisch unechte
Urkunde
¿Verkörperung?

§ 271

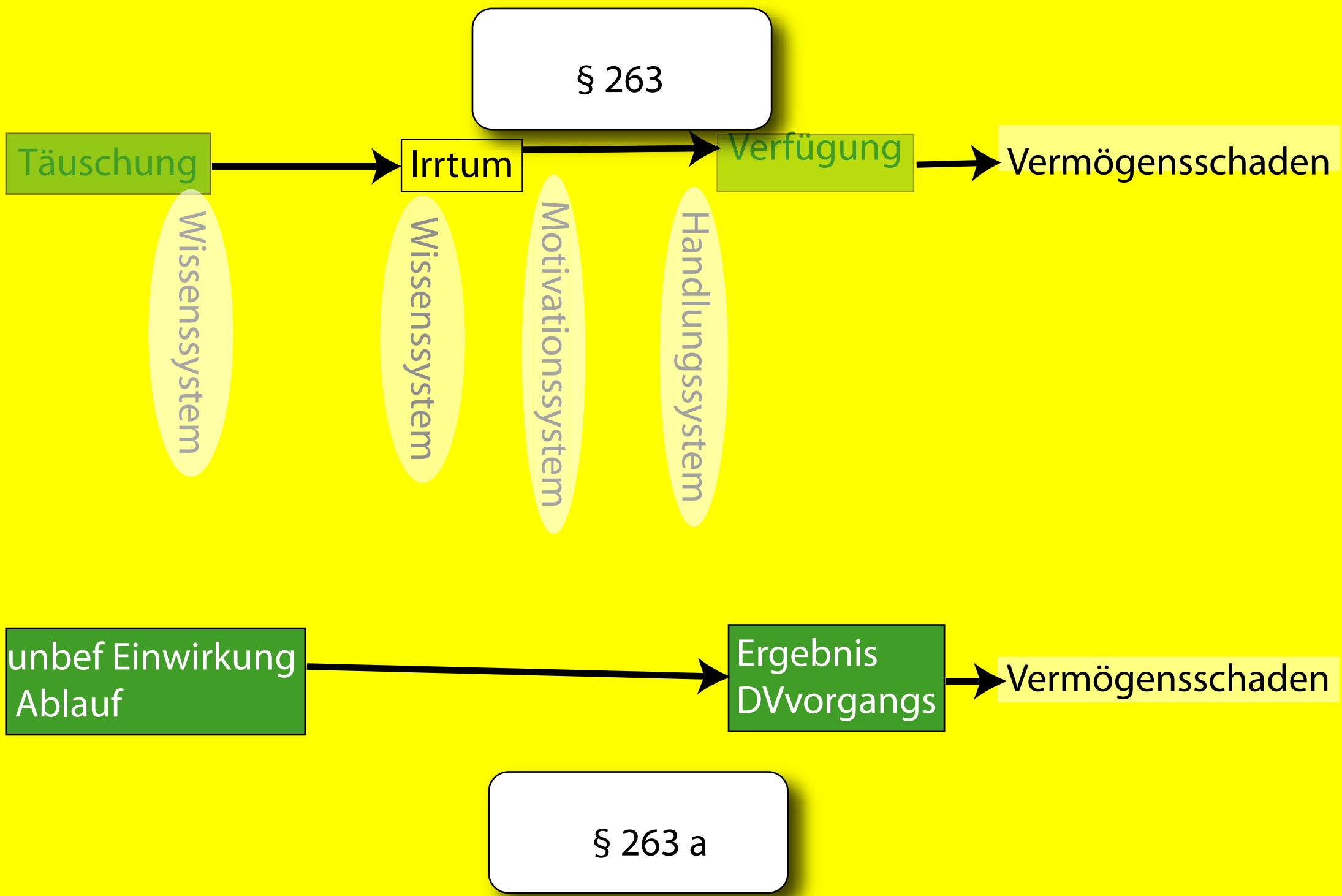

§ 263

Täuschung

Wissenssystem

Irrtum

Wissenssystem

Motivationssystem

Handlungssystem

Verfügung

Vermögensschaden

unbeeinträchtigt
Ablauf

Ergebnis
DVvorgangs

Vermögensschaden

§ 263 a

§ 263 a

unrichtige Programm-
Gestaltung

unbef Einwirkung
Ablauf

Verwendung unvollständig
oder unrichtiger Daten

Unbefugte Verwendung
(richtiger) Daten

§ 263 a

unrichtige Programm-
Gestaltung

Meine Firma,
mein Computer,
mein Programm:
was richtig ist,
bestimme ich!

unbef Einwirkung
Ablauf

Verwendung unvollständig
oder unrichtiger Daten

Unbefugte Verwendung
(richtiger) Daten

§ 263 a

unrichtige Programm-
Gestaltung

Richtig ist, was
Mathematik,
Wirtschaftswissenschaft,
Steuergesetze
bestimmen.

unbef Einwirkung
Ablauf

Verwendung unvollständig
oder unrichtiger Daten

Unbefugte Verwendung
(richtiger) Daten

§ 263 a

unrichtige Programm-
Gestaltung

nicht ein dem Zweck der jeweiligen Datenverarbeitung entsprechendes, objektiv zutreffendes Ergebnis liefernd

Richtig ist, was
Mathematik,
Wirtschaftswissenschaft,
Steuergesetze
bestimmen.

unbef Einwirkung
Ablauf

Verwendung unvollständig
oder unrichtiger Daten

Unbefugte Verwendung
(richtiger) Daten

§ 263 a

unrichtige Programm-
Gestaltung

dem Willen des Verfügungsberechtigten
nicht entsprechend

Meine Firma,
mein Computer,
mein Programm:
was richtig ist,
bestimme ich!

unbef. Einwirkung
Ablauf

Verwendung unvollständig
oder unrichtiger Daten

Unbefugte Verwendung
(richtiger) Daten

§ 263 a

unrichtige Programm-
Gestaltung

unbef Einwirkung
Ablauf

Verwendung unvollständig
oder unrichtiger Daten

mit der Wirklichkeit nicht
übereinstimmen

Unbefugte Verwendung
(richtiger) Daten

§ 263 a

unrichtige Programm-
Gestaltung

unbef Einwirkung
Ablauf

Verwendung unvollständig
oder unrichtiger Daten

Unbefugte Verwendung
(richtiger) Daten

- jede vertragswidrige, dem wirkl oder mutmaßl Willen des Rechtsgutinhabers widersprechende DV
- wenn täuschungsähnlich
- wenn Wille des Betreibers im Computerprogramm eingebaut und die Datenverwendung diesem so manifestierten Willen widerspricht.

EC

echt - manipuliert

Inhaber - Dritter

Grenzen Inhaber

Grenzen Bank

Automat Inhaber-Bank

Automat Dritte Bank

EC

echt - manipuliert

Inhaber - Dritter

Grenzen Inhaber

Grenzen Bank

Automat Inhaber-Bank

Automat Dritte Bank

Das überzogene Konto

echt - manipuliert

Inhaber - Dritter

Grenzen Inhaber

Grenzen Bank

Automat Inhaber-Bank

Automat Dritte Bank

Das überzogene Konto
Point of sales-banking (pos)

echt - manipuliert

Inhaber - Dritter

Grenzen Inhaber

Grenzen Bank

Automat Inhaber-Bank

Automat Dritte Bank

EC

Das überzogene Konto
Point of sales-banking (pos)
Geldkarte

echt - manipuliert

Inhaber - Dritter

Grenzen Inhaber

Grenzen Bank

Automat Inhaber-Bank

Automat Dritte Bank

Leerspielen von Geldspielautomaten

Leerspielen von Geldspielautomaten

Automatisches Mahnverfahren

Leerspielen von Geldspielautomaten

Automatisches Mahnverfahren

Zu § 266 b